

総合的なテクノロジーで  
実験システムを追求する。



実験動物の飼育機器は機器そのものだけでなく、  
環境・管理者の安全性、作業能率の向上、省力化、研究部門との  
トータル的なプランニングが必要です。  
日本クレアは、関連性等周辺とマッチした  
数多くの研究施設のプランニングに参画し、  
その結果生まれたのがカタログ3で  
ご紹介する各種飼育ユニットです。

紹介品目

- ・ブラケットユニット
- ・流水洗滌ユニット
- ・オートスクレーパーユニット

CLEA  
JAPAN

CLEA CATALOG **3**  
Contents

3-3	ブラケットケージ BRACKET CAGE	
3-6	ブラケットユニット BRACKET UNIT	
3-7	水洗ユニットイヌ・サル DOG AND MONKEY WATER FLUSHING UNIT	
3-8	流水洗滌ユニット RUNNING WATER FLUSHING UNIT	
3-11	FRP流水洗滌ユニット FRP RUNNING WATER FLUSHING UNIT	
3-12	オートスクレーパーユニット AUTO SCRAPER UNIT	
3-15	壁掛け式ユニット WALL HANGING TYPE UNIT	
3-17	流水洗滌クリーンラック RUNNING WATER FLUSHING CLEAN RACK	
3-18	滅菌水製造装置 AUTOMATIC WATER STERILIZING SYSTEM	

### ブラケットケージの 適正収容匹数について

集団ケージの場合、1ケージ当たりの適正収容匹数を  
実験開始前に検討しておかれる必要があります。  
週令や体重が大きくなるほど収容匹数を減らすの  
は当然ですが、当社の集団飼育ケージでは概ね  
右表を目安にして下さい。

#### ラット(ケージ当り、単位:匹)

品名	週令 3~4w	5~6w	7~8w	9~10w	11w以上	用途
	体重 30~100g	100~200g	200~300g	300~400g	400g以上	
ラットブラケットケージ(R-S)	8~10	7~8	5~7	3~5	2~3	毒性実験 一般実験
FRPラットブラケットケージ	8~10	7~8	5~7	3~5	2~3	
ラットブラケットケージ(R-)	4~5	2~3		1~2		
ラットブラケットケージ(R-S)	4~5	2~3		1~2		

週令と体重の関係はJcl:SD、Jcl:Wistarを規準にしております。

#### モルモット(ケージ当り、単位:匹)

品名	体重:250g以下	250~350g	350g以上
モルモットブラケットケージ	5~6	3~5	2~3
FRPモルモットブラケットケージ	2~3	1~2	1

#### ネコ・ウサギ・イヌ・サル

これらのケージは、特殊な場合を除き、単独飼育ケージとして設計されております。  
1ケージ又は1室)に1匹収容でご使用下さい。



CL-0408  
FRPラットブラケットケージ

サイズ / 260×382×200mm  
材質 / FRP、ステンレス

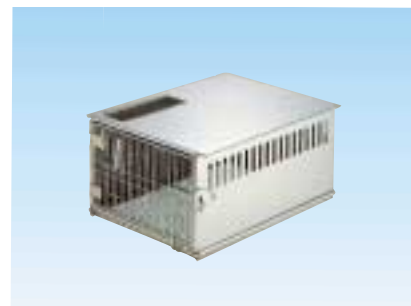

CL-0402-1  
ラットブラケットケージ  
(R-A)

サイズ / 260×380×180mm  
材質 / アルミニウム、ステンレス



CL-0402-2  
ラットブラケットケージ  
(R-S)

サイズ / 260×380×180mm  
材質 / ステンレス



CL-0420  
モルモットブラケットケージ

サイズ / 350×420×200mm  
材質 / ステンレス



CL-0403-1  
ラットブラケットケージ  
(R-A)

サイズ / 260×200×180mm  
材質 / アルミニウム、ステンレス



CL-0403-2  
ラットブラケットケージ  
(R-S)

サイズ / 260×200×180mm  
材質 / ステンレス



CL-0405-2  
ラットブラケットケージ  
(R-S)

サイズ / 300×400×200mm  
材質 / ステンレス  
積重ね可能



CL-0406-1  
ラットブラケットケージ  
(R-A)

サイズ / 300×400×200mm  
材質 / アルミニウム、ステンレス  
積重ね可能



CL-0421  
FRP  
モルモットブラケットケージ

サイズ / 260×382×200mm  
材質 / FRP、ステンレス



**CL-0431-1**  
ウサギブラケットケージ  
サイズ / 350×500×350mm  
材質 / アルミニウム、ステンレス



**CL-0431-2**  
ウサギブラケットケージ  
サイズ / 350×500×350mm  
材質 / アルミニウム、ステンレス

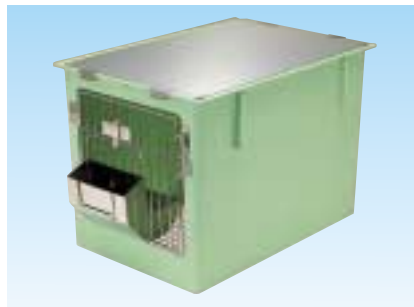

**CL-0435**  
FRPウサギブラケットケージ  
サイズ / 350×527×350mm  
材質 / FRP、ステンレス



**CL-0460**  
ネコブラケットケージ  
サイズ / 350×500×350mm  
材質 / アルミニウム、ステンレス



**CL-0462**  
ネコブラケットケージ  
サイズ / 400×500×380mm  
材質 / アルミニウム、ステンレス  
換体付

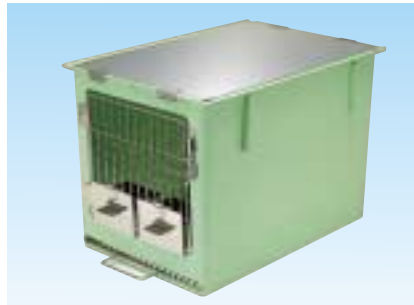

**CL-0465**  
FRPネコブラケットケージ  
サイズ / 350×527×350mm  
材質 / FRP、ステンレス  
換体付



**CL-0470**  
イヌブラケットケージ  
サイズ / 700×760×690mm  
材質 / ステンレス

ブラケットユニット

ブラケットケージに受皿を使用したユニットです。



ブラケットユニットの規格 全て、材質はスチール、仕上は塗装です。

品番	品名	サイズ mm			規格		専用ケージ
		W	D	H	列	段	
CL-0510 <sup>-1</sup> <sub>-2</sub> <sub>-3</sub>	ラットブラケットユニット	1,280	400	1,600	4	5	CL-0402-1 (R-A) CL-0402-2 (R-S) CL-0408 (FRP)
CL-0511 <sup>-1</sup> <sub>-2</sub>				1,500	4	5 (W)	CL-0403-1 (R-S) CL-0403-2 (R-A)
CL-0513 <sup>-1</sup> <sub>-2</sub>				1,600	4	5	CL-0404 (R- ) CL-0405 (R- )
CL-0520	モルモットブラケットユニット	1,280	400	1,650	4	5	CL-0420
CL-0521				1,600	4	5	CL-0421 (FRP)
CL-0540 <sup>-1</sup> <sub>-2</sub>	ネコブラケットユニット	2,040	550	1,650	4	3	CL-0460 CL-0465 (FRP)
CL-0541 <sup>-1</sup> <sub>-2</sub>				1,650	5	3	
CL-0542				1,740	4	3	CL-0462
CL-0570 <sup>-1</sup> <sub>-2</sub> <sub>-3</sub>	ウサギブラケットユニット	2,100	550	1,600	4	3	CL-0431-1 CL-0431-2 CL-0435 (FRP)
CL-0571 <sup>-1</sup> <sub>-2</sub> <sub>-3</sub>				1,600	5	3	

「ステンレス製」「自動給水」「特別規格」等についてはお問合せ下さい。



**CL-0511**  
ラットブラケットユニット  
(R- )



**CL-0513**  
ラットブラケットユニット  
(R-A)



**CL-0510**  
ラットブラケットユニット  
FRP



CL-0631  
イヌ水洗ユニット



CL-0470

水洗ユニットの規格 全て、材質はステンレスです。

品番	品名	サイズ mm			規格		専用ケージ
		W	D	H	列	段	
CL-0631	イヌ水洗ユニット	1,600	840	1,850	2	2	CL-0470
CL-0632		850	840	1,850	1	2	
CL-0641	サル水洗ユニット	1,300	750	1,650	2	2	一体加工
CL-0642		650	750	1,650	1	2	

設置の際は給排水が必要になりますので、ご相談ください。  
ご希望により、自動給水装置も取付けられます。

自動的に均一な流水をつくり、上段より下段へ順次洗滌するユニットです。飼育管理の省力化に最適です。

### 流水洗滌ユニットの特長

- 少量の水で水洗でき経済的です。
- 設置場所の水圧・配管の径などによる水洗能力のムラがなく、均一な流水によって洗滌されます。
- 音が非常に小さく実験動物にストレスをおこさせません。
- ラックはステンレス(SUS304)製で、いつまでも清潔さを保てます。
- コントロール・ボックスは、24時間タイマーを使用していますので、任意の時間に任意の回数水洗が自動的にできます。

流水洗滌ユニットの規格 全て、材質はステンレスです。

品番	品名	サイズ mm			規格		専用ケージ
		W	D	H	列	段	
CL-0701	ラット流水洗滌ユニット	2,050	530	1,700	6	4	CL-0402-1(R-A) CL-0402-2(R-S) CL-0408 (FRP)
CL-0702		1,750	530	1,700	5	4	
CL-0703		2,050	630	1,700	6	4(W)	CL-0403-1(R-A) CL-0403-2(R-S)
CL-0704		1,750	630	1,700	5	4(W)	
CL-0706		1,950	550	1,780	5	4	CL-0405 (R- ) CL-0406 (R- )
CL-0720	モルモット流水洗滌ユニット	2,200	570	1,780	5	4	CL-0420
CL-0721		1,820	570	1,780	4	4	
CL-0730	ウサギ流水洗滌ユニット	2,200	650	1,800	5	3	CL-0431-1 CL-0431-2 CL-0435 (FRP)
CL-0731		1,820	650	1,800	4	3	
CL-0740	ネコ流水洗滌ユニット	2,200	650	1,800	5	3	CL-0460
CL-0741		1,820	650	1,800	4	3	CL-0465 (FRP)
CL-0742		2,020	650	1,890	4	3	CL-0462

設置の際には水源(20A)、電源(100V 10A)、排水管(又は溝)が必要ですのでご相談ください。  
上記の仕様は、ネコを除き自動給水装置付がスタンダード仕様になります。



コントロールボックス4連用(設置例)



CL-0702  
ラット流水洗滌ユニット



CL-0702  
ラット流水洗滌ユニット



CL-0730  
ウサギ流水洗滌ユニット



CL-0730  
ウサギ流水洗滌ユニット



CL-0720  
モルモット流水洗滌ユニット



RUNNING WATER FLUSHING UNIT

FRP  
流水洗滌ユニットの特長

ステンレス製に比較して、水洗板上の尿石付着が極めて少なく、清掃も容易です。  
又、洗滌水が流れる時、金属振動音が無く、静かな飼育環境が作れます。

FRP架台とFRPケージの規格

品番	品名	サイズ mm			材質	規格		FRPケージ
		W	D	H		列	段	
CL-0575	FRPラット 流水洗滌ユニット	2,110	530	1,700	FRP ・ ステンレス	6	4	CL-0408
CL-0576		1,810				5	4	
CL-0580	FRPモルモット 流水洗滌ユニット	2,110	530	1,700		6	4	CL-0421
CL-0581		1,810				5	4	
CL-0585	FRPウサギ 流水洗滌ユニット	2,260	650	1,800		5	3	CL-0435
CL-0586		1,870				4	3	
CL-0590	FRPネコ 流水洗滌ユニット	2,260	650	1,800		5	3	CL-0465
CL-0591		1,870				4	3	

・ユニット対応各種ケージ

- CL-0408  
FRPラットブラケットケージ
- CL-0421  
FRPモルモットブラケットケージ
- CL-0435  
FRPウサギブラケットケージ
- CL-0465  
FRPネコブラケットケージ

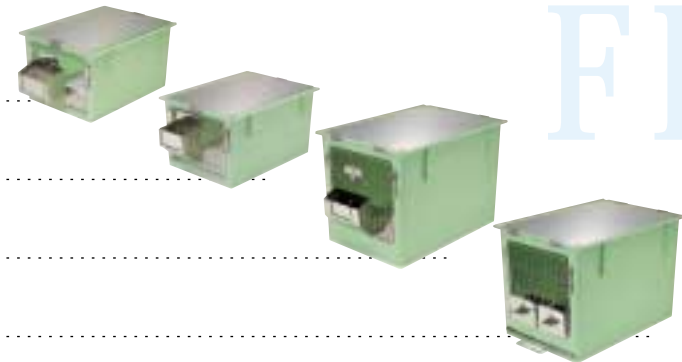

特別規格使用例



オートスクレーパー  
ユニットの特長

各段にそれぞれスクレーパーを装置し、  
汚物を移動排出する自動飼育機です。

オートスクレーパーユニットの規格

品番	品名	ケージ数	規格		サイズ mm		
			列	段	W	D	H
CL-1311	ラット	48	12	4	4,624	600	1,770
CL-1312		72	18	4	6,461	600	1,785
CL-1313		96	24	4	8,298	600	1,800
CL-1314	モルモット	120	30	4	10,135	600	1,815
CL-1331		40	10	4	4,930	690	1,850
CL-1332		60	15	4	6,920	690	1,865
CL-1333		80	20	4	8,910	690	1,880
CL-1334	ウサギ	100	25	4	10,900	690	1,895
CL-1341		30	10	3	4,930	770	1,880
CL-1342		45	15	3	6,920	770	1,895
CL-1343		60	20	3	8,910	770	1,910
CL-1344		75	25	3	10,900	770	1,925
CL-1351	イヌ	12	6	2	5,510	1,050	2,085
CL-1352		16	8	2	7,010	1,050	2,100
CL-1353		20	10	2	8,510	1,050	2,115
CL-1354		24	12	2	10,010	1,050	2,130
CL-1355		28	14	2	11,510	1,050	2,145
CL-1356		32	16	2	13,010	1,050	2,160
CL-1357	サル	36	18	2	14,510	1,050	2,175
CL-1371		12	6	2	4,750	890	2,010
CL-1372		18	9	2	6,640	890	2,025
CL-1373		24	12	2	8,530	890	2,040
CL-1374		30	15	2	10,420	890	2,055
CL-1375		36	18	2	12,310	890	2,070
CL-1376		42	21	2	14,200	890	2,085

取付け設置に関しては、詳細な打合せが必要ですのでご連絡ください。  
ラット・モルモット・ウサギオートスクレーパーユニットは両面のW規格が可能です。お問い合わせ下さい。

ラットオートスクレーパー  
ユニット



オートスクレーパー ユニット 設置スペース

シングル2台の場合

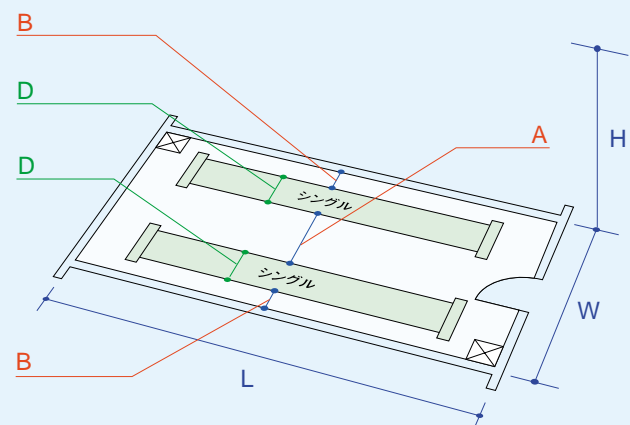

規格(単位:m)

動物種	ラット	ウサギ	モルモット	イヌ
W: 飼育室幅	3.5~3.7	3.9~1.2	3.7~3.9	4.4~4.9
L: 飼育室長さ	全長 P3-12規格表(全長)参照 +1.8~2.3			
H: 飼育室高さ	2.3~2.5	2.5~2.7	2.6~2.7	
D: 飼育機幅	P3-12規格表(幅)参照			
A: 作業スペース	1.3~1.5	1.5~1.8	1.4~1.6	1.6~2.0
B: 壁ぎわ	0.4~0.5			

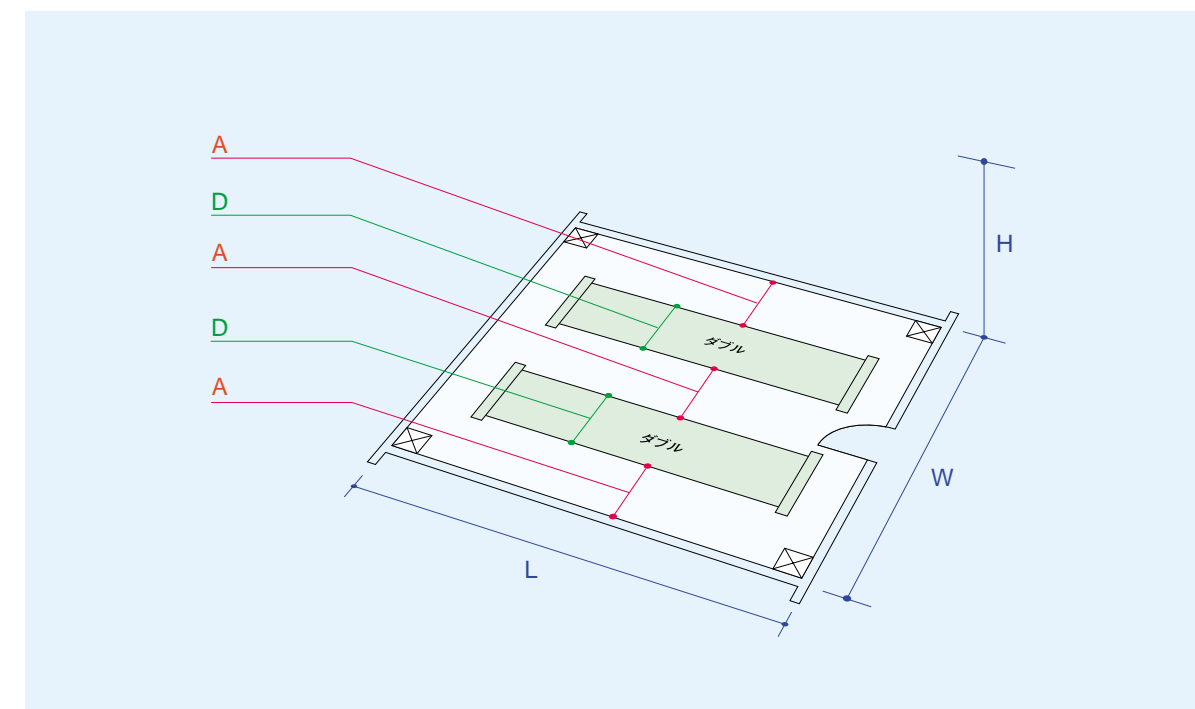

規格(単位:m)

動物種	ラット	ウサギ	モルモット
W: 飼育室幅	5.9~6.5	6.9~7.8	6.3~7.0
L: 飼育室長さ	全長 P3-12規格表(全長)参照 +2.0~2.6		
H: 飼育室高さ	2.3~2.5	2.5~2.7	
D: 飼育機幅	P3-12規格表(幅)参照		
A: 作業スペース	1.3~1.5	1.5~1.8	1.4~1.6

シングルとダブルの場合

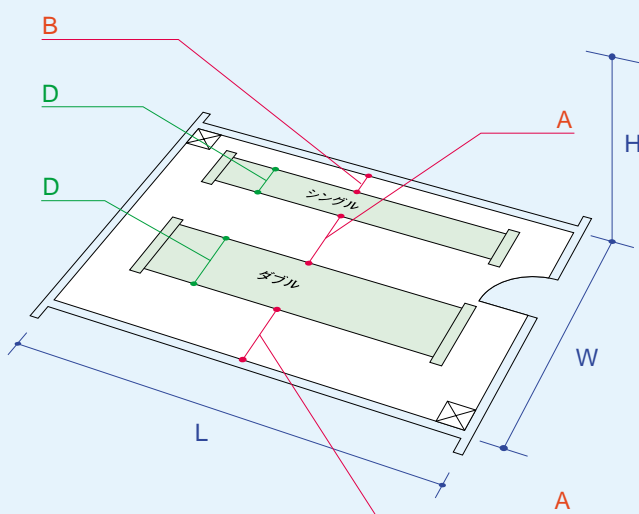

規格(単位:m)

動物種	ラット	ウサギ	モルモット
W: 飼育室幅	4.8~5.2	5.5~6.2	5.1~5.5
L: 飼育室長さ	シングル:全長 P3-12規格表(全長)参照 +1.8~2.3 ダブル:全長 P3-12規格表(全長)参照 +2.0~2.6		
H: 飼育室高さ	2.3~2.5	2.5~2.7	
D: 飼育機幅	P3-12規格表(幅)参照		
A: 作業スペース	1.3~1.5	1.5~1.8	1.4~1.6
B: 壁ぎわ	0.4~0.5		



排水マス(例)  
ステンレス製、FRP製  
取付け設置に関しては、詳細な打合せが必要ですので、ご連絡下さい。

専用の壁掛け式ケージをセットするユニットです。

壁掛け式ユニットの規格 全て、材質はステンレスです。

品番	品名	サイズ mm			規格		専用ケージ
		W	D	H	列	段	
CL-0670	イヌ壁掛け式ユニット	1,540	1,010	1,900	2	2	CL-0472
CL-0671		2,260			3	2	
CL-0672		3,040			4	2	
CL-0673		4,480			6	2	
CL-0680	サル壁掛け式ユニット	1,340	850	1,800	2	2	CL-0480
CL-0681		1,960			3	2	
CL-0682		2,640			4	2	
CL-0683		3,880			6	2	
CL-0690	マーモセット壁掛け式ユニット	970	750	2,100	2	2	CL-0482
CL-0691		1,430			3	2	
CL-0692		1,890			4	2	



CL-0472  
イヌ壁掛け式ケージ



CL-0680  
サル壁掛け式ユニット



CL-0691  
マーモセット壁掛け式ユニット



CL-0698 リフター  
電動タイプもあります。

・ユニット対応各種ケージ



CL-0480  
サル壁掛け式ケージ



CL-0482  
マーモセット壁掛け式ケージ



CL-0670  
イヌ壁掛け式ユニット

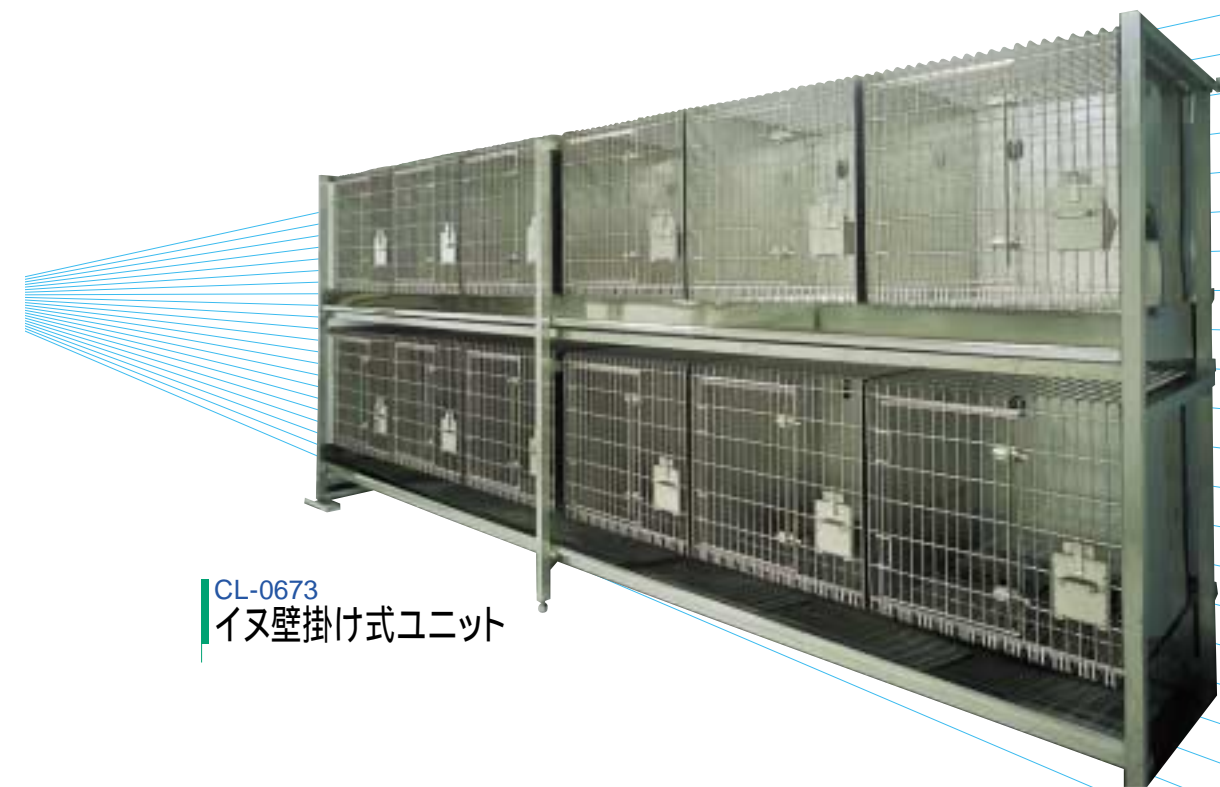

CL-0673  
イヌ壁掛け式ユニット

WALL HANGING TYPE UNIT



流水洗滌式  
クリーンラックの特長

当飼育装置『流水洗滌式クリーンラック』は、「クリーンラック」と「流水洗滌ユニット」をドッキングする事により大部屋の飼育室において、この装置を大量に使用しても相互感染を防御することができます。  
長期間の清浄環境下での飼育に適した自動水洗浄式の清浄飼育装置です。  
又、この装置は全く逆の使用目的として「流水洗滌式ネガティブラック」としても御利用いただけます。  
この場合、陰圧用ブロワーユニットを使用し、前面の上下開き扉に空気の吸込み用の小穴を設け、背面から空気を吸い込む様になります。これは、飼育者の対アレルギー-或いは、環境への汚染の拡散を防止するためのもので、施設へ導入する動物の検疫や施設内汚染防止に御利用いただけます。



CL-5415  
流水洗滌クリーンラック

流水洗滌式クリーンラックの規格 全てに、タイマー・自動給水ノズル付属です。

品番	用途	サイズ mm			規格		材質	専用ケージ
		W	D	H	列	段		
CL-5415	ラット・モルモット用	1,860	730	1,640	5	4	ステンレス	CL-0408 CL-0402
CL-5416		2,210	730	1,680	6	4		
CL-5417	ウサギ・ネコ用	1,910	830	1,720	4	3	アクリル	CL-0435 CL-0465 CL-0431 CL-0460
CL-5418		2,310	830	1,760	5	3		

流水洗滌式クリーンラック用プロア・ユニット規格

品番	タイプ	用途	サイズ mm			送風量 50/60Hz	一次側電源 100V2PW
			W	D	H		
CL-5431-1FT	ビルトイン1台用	クリーンラック	1,260	430	450	1.2/1.3m <sup>3</sup>	150/220W
CL-5432-1FT	セパレート4台用		700	700	1,440	4.2/4.5m <sup>3</sup>	240/340W
CL-5433-1FT	セパレート8台用		700	700	1,440	6.6/7.0m <sup>3</sup>	400/400W

実験動物の飲料水を供給するために、水道水を加圧加熱して滅菌し、冷却してタンクに貯留し、ポンプによって強制的に送水する装置です。

滅菌水製造装置の特長

装置の水道水取り入れ口には、ゴミ除去のフィルターがあり、水道水を濾過して滅菌タンクに取り入れます。  
滅菌タンク内には、加熱のための蒸気ヒーター、あるいは電気ヒーターがあり、水温が121 以上になるまで加熱し、同時にタンク内の圧力が、1.2kg/cm<sup>2</sup>以上になるのを確認します。  
先の条件が満たされてから、滅菌時間のタイマーが作動し、あらかじめ設定された時間(30~60分) 温度を保持し、確実に加圧加熱滅菌を行います。  
滅菌終了後、冷却水によって冷却し、使用に適切な温度で貯留します。  
装置の運転は、貯留タンクの水位によって自動的に行なわれ、1回の滅菌動作で約80ℓの滅菌水が得られます。滅菌動作はタンクの水位が上昇するまで繰り返し行なわれます。  
飲料水の取り出し口に、最終フィルターを取り付けて、万一タンク内が汚染された際に備えています。



CL-2771  
滅菌水製造装置



滅菌水製造装置の規格

本体外径寸法	W1,650 × D1,700 × H1,900mm
滅菌処理容量	100 ℓ /h(滅菌時間 1.5時間 滅菌温度 120 )
滅菌水保有量	全保有量 1.25t(貯水タンク 0.5t 補助タンク 0.75t)
滅菌水送水圧力ポンプ	型式 25UBSMD5.4
薬液注入ポンプ&タンク	型式 C50A I
一次供給源仕様	給蒸気 …… 蒸気圧力 2.0kg/cm <sup>2</sup> 消費量 …… 蒸気圧力 40kg/h 給水 …… 給水使用量 400 ℓ/h(滅菌水冷却含む) 一次電源 …… 3P200V5kw/h(15A) 排水系配管 …… 排蒸気排水管 25A ………… 一般排水管 40A

